



Fok samozwrotny

Sail Service Sp. z o. o.
. Sienna 45, Gdańsk 80-605
tel./fax (58) 307 09 24
office@sailservice.com.pl
www.sailservice.pl

Klient:.....

Typ/nazwa jachtu:.....

Preferencje

- Osłona UV, kolor: _____, strona: _____
- Piana kompensacyjna w liku przednim
- Pasy trymowe, kolor: _____, ilość: _____
- Okno, ilość: _____
- Reklama: _____

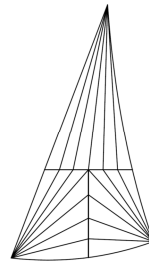

Triradialny

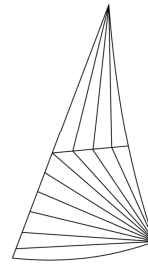

Biradialny

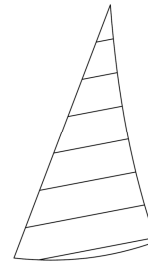

Horyzontalny

Wymiary

- Powierzchnia Sa = _____ m²
- 1 Odległość (A-C) Lp = _____ mm
- 2 Odległość (B-C) Lt = _____ mm
- 3 Odległość (A-B) Ld = _____ mm

Typ zamocowania rogu szotowego:

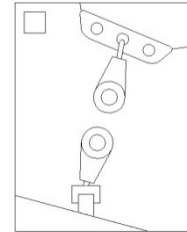
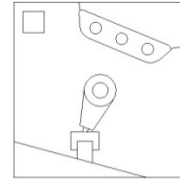

Zwymiarowanie rolera/sztagu:

- 4 Wysokość początku likszpary _____ mm
- 5 Odsunięcie mocowania Halsu _____ mm
- 6 Mocowanie Halsu _____ mm
- 7 Owiewka \varnothing _____ mm
- Producent / model rolera _____

Roller

Sztag klasyczny

Parametry projektowe

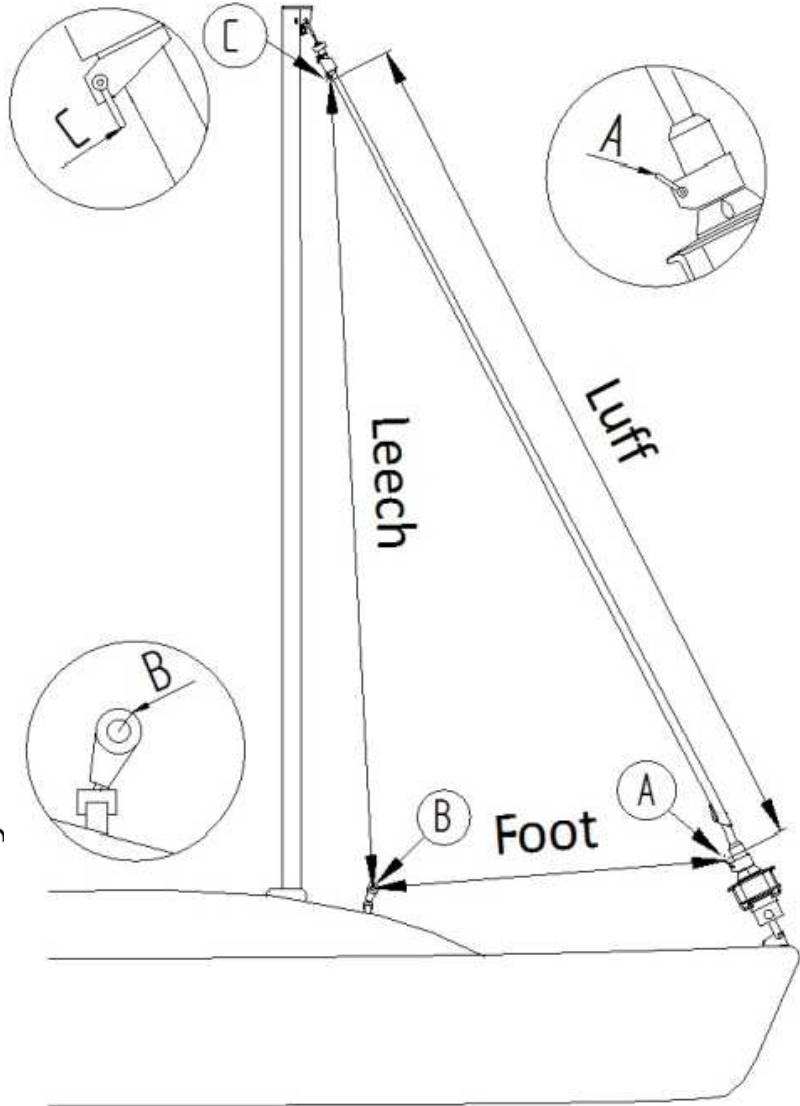
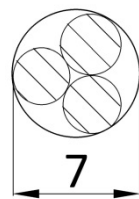
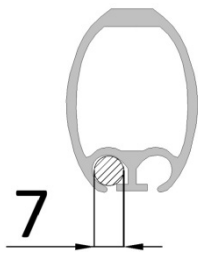
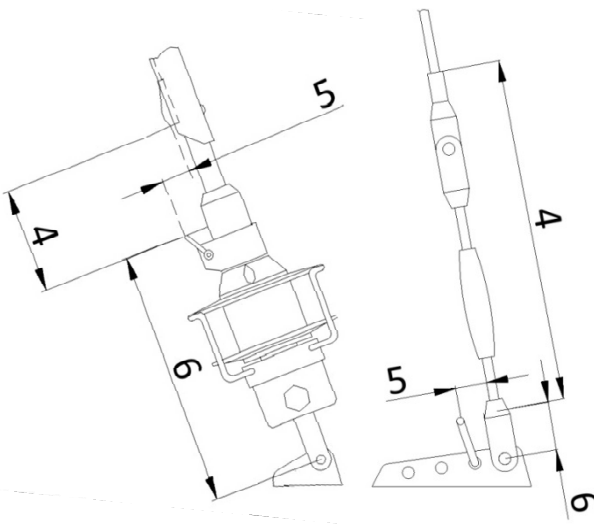

Pomierzyl, data _____